



FORZA[®]

 **MAINFER**

OFERTA
NOVEDADES
2024

www.forza.es



Forza
Herramientas S.L.



Forza
Herramientas



Forza
Herramientas



EXTRACTOR DE PATAS RÍGIDAS CON HUSILLO HEXAGONAL







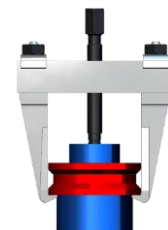

Extractor de dos patas rígidas para exteriores y, ocasionalmente, para interiores. Garras forjadas de una sola pieza y cuerpo tipo puente.

Puntos Clave

- Más rigidez en la extracción: la fuerza se aplica directamente sobre el cuerpo.
- Montaje más rápido.
- Posibilidad de patas cortas y largas.
- Husillo cabeza cuadrada: mejor agarre con llaves inglesas.
- Los extractores grandes incluyen casquillo de bronce antigripaje.



Si deseas puedes modificar tu descuento.
Descuento aplicado actual 25%

Ref.	HUSILLO HEXAGONAL	PVP €/un.	Precio OFERTA novedad						
1010HX	101033	177,80	133,35	160	150	30	210	14	3,3
1010AHX	101033	240,20	180,15	195	150	30	260	14	3,6
1010LHX	101033	190,40	142,80	220	145	30	210	14	4,0
1015HX	131033	221,90	166,45	220	205	45	260	14	4,4
1020HX	131733	384,60	288,45	260	260	75	345	20	10,5
1020AHX	131733	514,00	385,50	260	395	125	475	20	13,0
1020LHX	131733	522,40	391,80	390	245	75	345	20	13,5
1020LAHX	131733	651,80	488,85	390	375	125	475	20	15,8
1020LXHX	131733	926,50	694,90	390	600	215	675	20	23,0
1020XHX	131733	788,70	591,55	260	600	215	675	20	20,0

EXTRACTOR AUTOCENTRANTE







Extractor de 3 patas largas para exteriores. Es muy seguro porque las patas no se pueden abrir más de la apertura recomendada.

Los 2 extractores más grandes tienen tuerca de bronce para evitar gripajes.

Puntos Clave

- Diferentes posiciones de pata.
- Husillo cabeza cuadrada para un mejor agarre de la llave.
- Sistema autocentrante: centrado automático de las patas para un mejor agarre.
- Mejora la extracción al tener tres puntos de apoyo.



Ref.	PVP €/un.	Precio OFERTA novedad					Posición	
1301ALT	140,50	105,40	105	110	20	80	2 - 3 patas	0,9
1304ALT	181,30	135,95	185	175	30	104	2 - 3 patas	2,6
1307ALT	261,00	195,75	225	240	40	110	2 - 3 patas	6,5
1310ALT	522,00	391,50	390	360	60	176	2 - 3 patas	14,5
1317ALT	889,90	667,40	500	480	80	280	3 patas	31,5
1330ALT	1.430,50	1.072,90	600	680	100	325	3 patas	55,5

EXTRACTOR AUTOCENTRANTE CON MANILLA



Extractor autocentrante de 3 patas para exteriores. Apertura de las patas con la manilla roja.

Puntos Clave

- Husillo de cabeza hexagonal.
- Mayor capacidad de extracción por el diseño de las patas.
- Sistema autocentrante patentado.
- Mejora la extracción al tener tres puntos de apoyo.

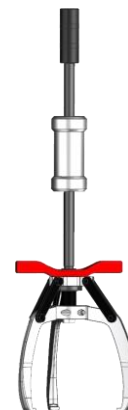

El extractor 7504T tiene la posibilidad de utilizarse con la barra de impacto 4393.



Ref.	PVP €/un.	Precio OFERTA novedad					D	H	R	
7501T	123,30	92,50	68	95	20	40	3	11	M10x1,5	0,7
7502T	168,50	126,40	102	132	28	60	4,6	17	9/16" UNF 18h	2,1
7504T	202,40	151,80	142	186	30	90	6,7	20	5/8" UNF 18h	2,9
7507T	298,40	223,80	177	260	35	134	9,6	20	M18x1,5	6,9
7510T	444,60	333,45	215	300	84	126	11,9	22	M20x1,5	9,9
7515T	558,80	419,10	265	420	90	130	15	22	M20x1,5	14,0
7525T	853,90	640,45	330	520	169	169	23	28	M27x2	32,0

EXTRACTOR DE RODAMIENTO



PARA EXTRAER ENTRE PISTAS



Juego de extractor de rodamientos de bolas en estuche. Realiza la extracción agarrando entre las pistas exterior e interior del rodamiento. Sus patas, en forma de bola, se introducen entre ambas pistas minimizando la resistencia y asegurando una rápida extracción. Ideal para rodamientos de bolas que están insertados sin desmontar el eje.

Puntos Clave

- Patas con bolas para una rápida extracción.

Ref.	PVP €/un.	Precio OFERTA novedad	Ømin	Ømax	Diámetros de bolas		
4100	193,30	144,95	20	95	5,3 a 8	6004 a 6010 - 6200 a 6205 - 6300 a 6304 - 61812 a 61816	1,1



VER VIDEO EXTRACCIÓN DE RODAMIENTOS DE BOLAS





MÁS
ECONÓMICOS

NUEVOS JUEGOS DE INTERIORES



40-10: Juego de 6 pinzas interiores de 6 a 22mm.
Contiene la barra de impacto 4392 con adaptador y el puente 4521.
40-20: Juego de 6 pinzas interiores de 23 a 26mm.
Contiene la barra de impacto 4392 y puente 4522.

Puntos Clave

- Perfecto para extracciones sin espacio debajo de la pieza

Ref.	PVP €/un.	Precio OFERTA novedad	Medidas	⚖️
40-10	505,70	379,30	de Ø6 a Ø22	3,7
40-20	645,00	483,75	de Ø23 a Ø62	8,4



CONJUNTOS HIDRAULICOS



AHORA
TAMBIÉN DE
15TN



Conjuntos con husillo hidráulico compacto de 15 Tn. Para exteriores e interiores.

Usar la manilla para ejercer la fuerza hidráulica. No usar ni llaves ni palanca.

Puntos Clave

- Sistema hidráulico: extracción más rápida con menos esfuerzo.
- Más rigidez en la extracción: la fuerza se aplica directamente sobre el cuerpo.
- Montaje más rápido.

Ref.	PVP €/un.	Precio OFERTA novedad	TON	Extractores	Guillotina	Puente	⚖️
C1015	1.818,00	1.363,50	15	1315LTH 1016H	1206B	1116H	53,0
C1015L	1.952,20	1.464,15	15	1315LTH 1016LH	1206B	1116H	56,0

Se puede montar

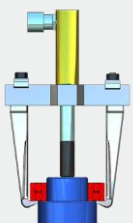

1016H
A:160 x B: 250

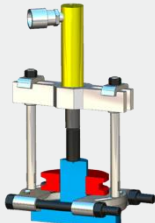

1206B + 1116H.
A:155 x Bmax:134

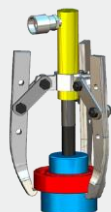

1315LTH
A:370 x B:480

Parte mecánica



Serie 1000H
Patas rígidas

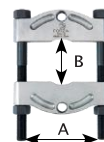

Serie 1200
guillotina

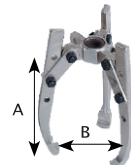

Serie 1315LTH
oscilantes



Serie1110H
Alargaderas



KIT TAPONES
FLOWSTOP

Kit de tope de caudal universal de alta resistencia. Sistema reutilizable para mantener los fluidos dentro y la suciedad y el polvo fuera de los sistemas de mantenimiento.

Puntos Clave

- Ideal para abocardar tubos de freno.
- El material de caucho no contiene silicona y es muy resistente a muchos productos químicos, ácidos y otros fluidos agresivos.
- Rango de temperatura: de -25°C a +90°C.
- Apto sólo para sistemas no presurizados.



Ref.	PVP €/un.	Precio OFERTA novedad	Contiene	
70300	102,00	76,50	4 x Micro tapones - 1-10mm 4 x Tapones estándar - 5-22mm 2 x Tapones XL - 13-42mm	0,1



EXTRACTOR DE BUJES MECÁNICO

Este extractor permite extraer los cubos utilizando los mismos tornillos que tiene el propio buje a extraer. Se vende modelo en 3,4 o 5 patas.

Puntos Clave

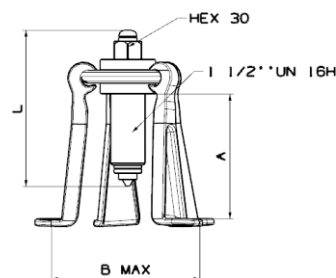
- El giro de las patas sobre su cuerpo, permite posicionar las patas en diferentes posiciones para ajustarse al cubo.
- Husillo reforzado de 1 1/2" compuesto de un husillo, un punto alargador y una arandela de bronce para poder dar impactos en la extracción sin dañar el husillo.



Ref.	PVP €/un.	Precio OFERTA novedad	Altura	Apertura	R (Conexión)	
5513	162,60	121,95	140	250	1 1/2'' UN 16H	3,6
5514	172,80	129,60	140	250	2 1/2'' UN 16H	4,1
5515	183,00	137,25	140	250	3 1/2'' UN 16H	4,5

EXTRACTOR DE BUJES HIDRÁULICO



Este extractor permite extraer los cubos utilizando los mismos tornillos que tiene el propio buje a extraer.
Se vende modelo en 3,4 o 5 patas.

Puntos Clave

- El giro de las patas sobre su cuerpo, permite posicionar las patas en diferentes posiciones para ajustarse al cubo.
- Sistema hidráulico: extracción más rápida con menos esfuerzo.

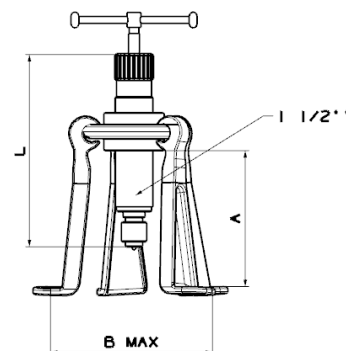

Ref.	PVP €/un.	Precio OFERTA novedad	Altura	Apertura	R (Conexión)	⚖️
5513H	251,20	188,40	140	250	1 1/2" UN 16H	3,6
5514H	261,40	196,05	140	250	2 1/2" UN 16H	4,1
5515H	271,60	203,70	140	250	3 1/2" UN 16H	4,5

BARRA DE IMPACTO + ADAPTADOR



Si se quiere extraer un buje de una rueda de tracción, primero hay que usar el extractor con husillo para retraer el palier y luego será necesario montar en el extractor una barra de impacto para sacar el buje.

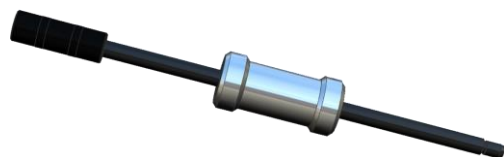

4394

+

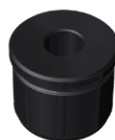

550314



Ref.	PVP €/un.	Precio OFERTA novedad	Barra	Adaptador	R (Conexión)	⚖️
551327	185,50	139,15	4394 de 2Kg	550314	1/2"20h 5/8"18h	3,5

NUEVO

AUTOMÓVIL

**MAINFER****BOTADORES**

Los botadores cilíndricos tienen una punta larga y son regularmente usados para empujar pasadores o piezas como bulones en espacios limitados por el tamaño del agujero.

Se utilizan en toda la industria para hacer marcajes, ajustes o mover piezas en general.

Al ser una herramienta de impacto nos puede ayudar en muchas situaciones en el que las piezas se quedan agarradas y no hay forma de moverlas.

Puntos Clave

- Mango bi-material antirebote para evitar golpes.
- Extra largos para acceder a sitios profundos.

Ref.	PVP €/un.	Precio OFERTA novedad	
87110C	130,00	97,50	3,1
87120C	182,00	136,50	3,8

CORTAFRIOS

Herramienta que se utiliza para cortar hierro en frío y abrir agujeros en paredes a golpe de martillo.

Ref.	PVP €/un.	Precio OFERTA novedad	
874015	24,25	18,20	0,2
874025	27,00	20,25	0,5

EXTRACTOR DE CHAVETAS

Extractor de chavetas recto con cabeza. Especial para uso industrial y agrícola. Muy eficaz en cosechadoras y empacadora.



RECTO.

Ref.	PVP €/un.	Precio OFERTA novedad	Longitud total	Longitud mango	Espesor	
60991B	35,00	26,25	385	89,5	10	0,8
60991C	30,00	22,50	304	89,5	10	0,6



CURVO

Ref.	PVP €/un.	Precio OFERTA novedad	Longitud total	Longitud mango	Espesor	
60991	35,00	26,25	385	89,5	10	0,8

PERFORADORES REDONDOS SERIE 56H HIDRÁULICOS



Estos perforadores se componen de dos partes: el perforador completo con macho y hembra y la parte hidráulica que incluye el cilindro, la bomba, manguera y todos los tornillos y adaptadores necesarios.

Serie reforzada para cortar hasta 3 mm en chapas de acero y 2 mm en chapas de acero inoxidable.

Puntos Clave

- El mecanismo hidráulico aumenta la rapidez en el trabajo.
- Mayor durabilidad del filo.

Ref.	PVP €/un.	Precio OFERTA novedad	PG	Tornillo \emptyset	\emptyset	
56/16H	33,75	25,30	-	8	16	0,1
56/18H	36,95	27,70	11	12	18	0,1
56/21H	42,75	32,05	-	12	21	0,1
56/22H	42,75	32,05	13	12	22	0,1
56/25H	51,00	38,25	-	12	25	0,2
56/28H	55,20	41,40	21	12	28	0,2
56/30H	55,20	41,40	-	12	30	0,2
56/32H	55,20	41,40	-	12	32	0,2
56/35H	66,90	50,20	-	12	35	0,4
56/37H	66,90	50,20	29	12	37	0,4
56/40H	76,20	57,15	-	20	40	0,4
56/45H	80,65	60,50	-	20	45	0,6
56/47H	89,40	67,05	36	20	47	0,6
56/50H	89,40	67,05	-	20	50	0,7
56/55H	147,50	110,65	42	20	55	1,2
56/60H	139,20	104,40	48	20	60	1,3
56/63H	190,80	143,10	-	20	63	1,3
56/100H	265,00	198,75	-	20	100	1,5

PARTE HIDRÁULICA PARA LOS PERFORADORES DE CHAPA SERIE 56

Bomba con manguera y cilindro a elegir de 8Tm o 14Tm, según necesidades. Incluye todos los adaptadores necesarios y tiene capacidad para almacenar hasta 10 perforadores a elegir (no incluidos en el precio).

Para chapa cuyo espesor sea ≤ 1 mm de espesor, independientemente del diámetro del perforador, usar 5400CH.

Puntos Clave

- El mecanismo hidráulico aumenta la rapidez en el trabajo.
- Mayor durabilidad del filo.

Ref.	PVP €/un.	Precio OFERTA novedad	TON	
5400CH	995,00	746,25	8	6,5

