



BLCR230

Enrolladores de cable de dos fases y 230 V CA sin lámpara



DETALLES DEL PRODUCTO



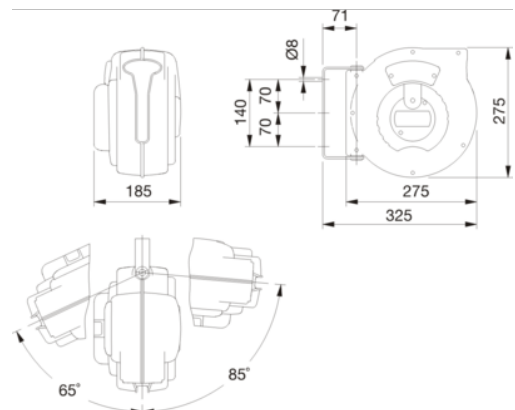



- 3 modelos para instalaciones de 230 V CA en las que solo cambian los enchufes y las tomas.
- BLCR230SC con enchufes Schuko.
- BLCR230FR con enchufes tipo C.
- BLCR230PL sin enchufes.
- Almacenamiento para cable de 15 m.
- 3 cables con una sección de 1,5 mm² y conexión a tierra.
- El sistema de carraca para detener el cable puede quitarse fácilmente moviendo el muelle de la cubierta negra superior hasta la posición OFF.
- Máxima potencia en vatios.
- Con el cable extendido: 2000 W.
- Con el cable enrollado: 800 W.
- El interruptor de seguridad del circuito se puede restablecer fácilmente pulsando el botón rojo.
- Soporte de pared de acero que gira 150°.
- Grado de protección IP24.
- El adaptador de control de velocidad BLCRSC1 se suministra por separado y puede instalarse fácilmente en todas las unidades.
- Para prolongar y almacenar cables en instalaciones que funcionan con 230 V.



Follow the Fish!



ATRIBUTOS DE PRODUCTO

Producto						
BLCR230FR	230 V	FR A	15 mm	3x1.5 mm	800/2000 W	4.5 kg
BLCR230SC	230 V	Schuko A	15 mm	3x1.5 mm	800/2000 W	4.5 kg

